

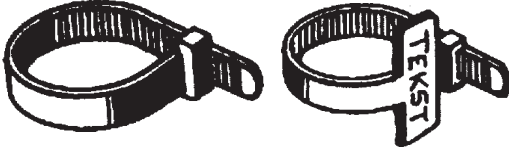

INNHALDSFORTEGNELSE AVSNITT C

	<p>Buntbånd Plast eller metall</p>	<p>2 - 6</p>
	<p>Strammeverktøy for buntbånd</p>	<p>7</p>
	<p>Buntbåndfester</p>	<p>8</p>
	<p>Kabelklips Bunteklips P-klips</p>	<p>9 - 10</p>
	<p>Spiralbånd Fleksibel kantlist</p>	<p>11 - 12</p>
	<p>Strekklaster Bøssinger Gummigjennomføringer PG-Nipler</p>	<p>13 - 16</p>
	<p>Krympestrømper Krympestrømper med skjerm</p>	<p>17 - 19</p>

C

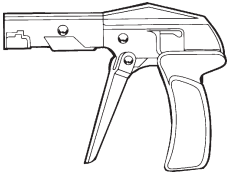
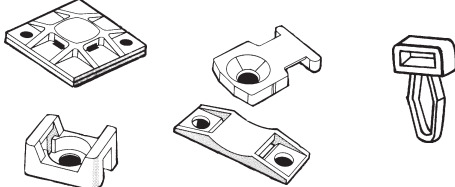
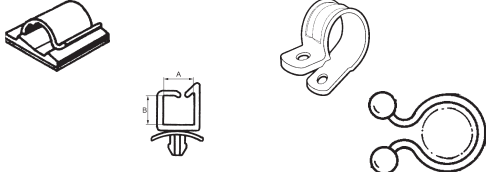
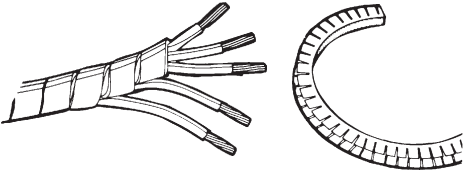
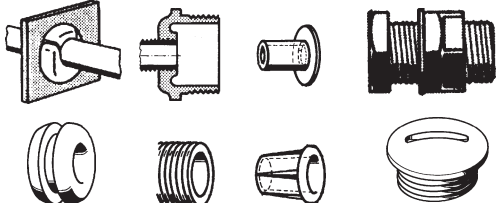

ELRA AS
Tvetenveien 164
Postboks 98, Tveita
0617 Oslo
Telefon: 22 75 51 00 Internet: www.elra.no
Telefax: 22 75 51 07 e-post: elra@elra.no

Buntebånd Ikke utløsbare

Polyamid 6.6

Farge: Naturell

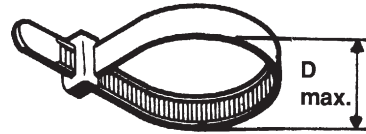
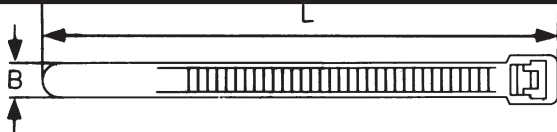

Temperaturområde: -10 - +85°C

Godkjennelser og standarder:

UL 1565, E 160935 MIL-S-231090E IMQ EN 50146 CE Dir 73/23EEC og 93/68/EEC

Brennbarhet: UL 94 V2 RINA, Germanicher Lloyds og Bureau Veritas har testet buntebåndene og funnet at de tilfredsstiller kravene for brannspredning ombord i skip.**UV beskyttelse:** Naturfarget buntebånd er mindre motstandsdyktige mot UV-stråler enn sorte. Buntebånd av spesielt UV stabilisert materiale kan leveres og anbefales til spesielt krevende utendørs bruk. Kontakt oss for nærmere opplysninger.**Andre farger:** Se side 5

Dimensjon B x L	Max bunt diameter	Mid. løkke strekkfasthet [N]	Antall pr. pakke	Antall pr. karton	Type
2,5 x 75	16	110	100	30.000	SS25075
2,5 x 100	24	110	100	30.000	SS25100
2,5 x 135	35	110	100	25.000	SS25135
2,5 x 160	40	110	100	20.000	SS25160
2,5 x 200	55	110	100	20.000	SS25200
3,5 x 140	36	200	100	20.000	SS35140
3,5 x 200	55	200	100	12.000	SS35200
3,5 x 280	80	200	100	13.000	SS35280
3,5 x 360	103	200	100	8.000	SS35360
4,5 x 140	33	280	100	10.000	SS45140
4,5 x 160	38	280	100	10.000	SS45160
4,5 x 180	45	280	100	10.000	SS45180
4,5 x 200	51	280	100	10.000	SS45200
4,5 x 250	68	280	100	10.000	SS45250
4,5 x 280	76	280	100	10.000	SS45280
4,5 x 360	101	280	100	8.000	SS45360
4,5 x 380	110	280	100	7.000	SS45380
4,5 x 430	123	280	100	5.000	SS45430
6 x 360	101	450	100	3.000	SS60360
7,5 x 180	44	650	100	5.000	SS75180
7,5 x 200	48	650	100	5.000	SS75200
7,5 x 240	62	650	100	4.000	SS75240
7,5 x 280	76	650	100	4.000	SS75280
7,5 x 320	88	650	100	3.000	SS75320
7,5 x 360	101	650	100	3.000	SS75360
7,5 x 450	130	650	100	2.500	SS75450
7,5 x 500	145	650	100	2.500	SS75500
7,5 x 540	160	650	100	2.500	SS75540
7,5 x 750	220	650	100	1.500	SS75750
9,0 x 430	118	800	50	2.000	SS90430
9,0 x 550	160	800	50	2.000	SS90550
9,0 x 780	235	800	50	1.000	SS90780
9,0 x 920	280	800	50	1.000	SS90920
9,0 x 1220	375	800	50	1.000	SS901220
12,5 x 250	62	1.200	50	2.000	SS125250
12,5 x 500	140	1.200	50	1.000	SS125500
12,5 x 750	222	1.200	50	1.000	SS125750
12,5 x 1000	300	1.200	50	1.000	SS1251000

Buntebånd Ikke utløsbare

Polyamid 6.6

Farge: Sort

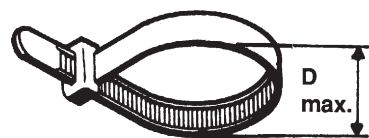
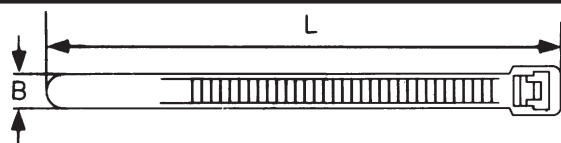

Temperaturområde: -10 - +85°C

Godkjennelser og standarder:

UL 1565, E 160935 MIL-S-231090E IMQ EN 50146 CE Dir 73/23EEC og 93/68/EEC

Brennbarhet: UL 94 V2 RINA, Germanischer Lloyds og Bureau Veritas har testet buntebåndene og funnet at de tilfredsstiller kravene for brannspredning ombord i skip.

UV beskyttelse: Sorte buntebånd er mer motstandsdyktige mot UV-stråler enn naturfarget. Buntebånd av spesielt UV stabilisert materiale kan leveres og anbefales til spesielt krevende utendørs bruk. Kontakt oss for nærmere opplysninger.

Andre farger: Se side 5

Dimensjon B x L	Max bunt diameter	Mid. løkke strekkfasthet [N]	Antall pr. pakke	Antall pr. karton	Type
2,5 x 75	16	110	100	30.000	SS25075S
2,5 x 100	24	110	100	30.000	SS25100S
2,5 x 135	35	110	100	25.000	SS25135S
2,5 x 160	40	110	100	20.000	SS25160S
2,5 x 200	55	110	100	20.000	SS25200S
3,5 x 140	36	200	100	20.000	SS35140S
3,5 x 200	55	200	100	12.000	SS35200S
3,5 x 280	80	200	100	13.000	SS35280S
3,5 x 360	103	200	100	8.000	SS35360S
4,5 x 140	33	280	100	10.000	SS45140S
4,5 x 160	38	280	100	10.000	SS45160S
4,5 x 180	45	280	100	10.000	SS45180S
4,5 x 200	51	280	100	10.000	SS45200S
4,5 x 250	68	280	100	10.000	SS45250S
4,5 x 280	76	280	100	10.000	SS45280S
4,5 x 360	101	280	100	8.000	SS45360S
4,5 x 380	110	280	100	7.000	SS45380S
4,5 x 430	123	280	100	5.000	SS45430S
6 x 360	101	450	100	3.000	SS60360S
7,5 x 180	44	650	100	5.000	SS75180S
7,5 x 200	48	650	100	5.000	SS75200S
7,5 x 240	62	650	100	4.000	SS75240S
7,5 x 280	76	650	100	4.000	SS75280S
7,5 x 320	88	650	100	3.000	SS75320S
7,5 x 360	101	650	100	3.000	SS75360S
7,5 x 450	130	650	100	2.500	SS75450S
7,5 x 500	145	650	100	2.500	SS75500S
7,5 x 540	160	650	100	2.500	SS75540S
7,5 x 750	220	650	100	1.500	SS75750S
9,0 x 430	118	800	50	2.000	SS90430S
9,0 x 550	160	800	50	2.000	SS90550S
9,0 x 780	235	800	50	1.000	SS90780S
9,0 x 920	280	800	50	1.000	SS90920S
9,0 x 1220	375	800	50	1.000	SS901220S
12,5 x 250	62	1.200	50	2.000	SS125250S
12,5 x 500	140	1.200	50	1.000	SS125500S
12,5 x 750	222	1.200	50	1.000	SS125750S
12,5 x 1000	300	1.200	50	1.000	SS1251000S

Buntebånd

Ikke utløsbare

Rustfri metalltunge

Polyamid 6.6

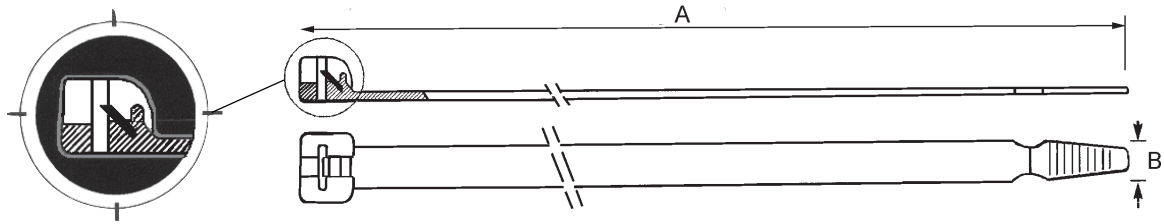

Buntebånd med rustfri metalltunge.
Har høyere løkkestrekkfasthet og tåler lavere temperatur ved montering enn buntebånd av bare polyamid.



Dimensjon B x A [mm]	Max bunt diameter [mm]	Mid. løkke strekkfasthet [N]	Bruks temp. min. [°C]	Antall pr. pakke [stk]	Antall pr. karton [stk]	Farge Natur Type	Farge Sort Type
2,5 x 100	24	180	-40	100	15.000	SS25100M	SS25100MS
2,5 x 200	55	180	-40	100	10.000	SS25200M	SS25200MS
3,5 x 140	36	280	-40	100	10.000	SS35140M	SS35140MS
3,5 x 200	55	280	-40	100	6.000	SS35200M	SS35200MS
3,5 x 280	80	280	-40	100	6.000	SS35280M	SS35280MS
4,5 x 186	51	400	-25	100	5.000	SS45200M	SS45186MS
4,5 x 290	76	400	-25	100	5.000	SS45280M	SS45280MS
4,5 x 360	101	400	-25	50	4.000	SS45360M	SS45360MS
7,5 x 220	56	800	-25	50	2.000	SS75220M	SS75220MS
7,5 x 360	101	800	-25	50	1.500	SS75360M	SS75360MS

Buntebånd Ikke utløsbare

Polyamid 6.6

Farge: Rød, blå grønn eller gul

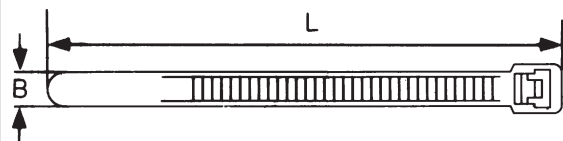

Farge: Rød (RAL3000), Blå (RAL5002), Grønn (RAL6024) eller Gul (RAL1021).

Andre farger kan leveres på bestilling

Temperaturområde: -10 - +85°C

Godkjennelser og standarder:

UL 1565, E 160935 MIL-S-231090E IMQ EN 50146 CE Dir 73/23EEC og 93/68/EEC

Brennbarhet: UL 94 V2 RINA, Germanicher Lloyds og Bureau Veritas har testet buntebåndene og funnet at de tilfredsstillende kravene for brannspredning ombord i skip.

UV beskyttelse: Nylon® (Polyamid) brytes ned av UV-stråler. Buntebånd av spesielt UV stabilisert materiale kan leveres og anbefales til spesielt krevende utendørs bruk. Kontakt oss for nærmere opplysninger.

Farge	Dimensjon B x A	Max bunt diameter, D	Mid. løkke strekkfasthet	Antall pr. pakke	Antall pr. karton	Type
RØD	2,5 x 100	24	110	100	5.000	SS25100R
	3,5 x 140	36	200	100	5.000	SS35140R
	4,5 x 200	51	280	100	5.000	SS45200R
	4,5 x 280	76	280	100	5.000	SS45280R
BLÅ	2,5 x 100	24	110	100	5.000	SS25100B
	3,5 x 140	36	200	100	5.000	SS35140B
	4,5 x 200	51	280	100	5.000	SS45200B
	4,5 x 280	76	280	100	5.000	SS45280B
GRØNN	2,5 x 100	24	110	100	5.000	SS25100G
	3,5 x 140	36	200	100	5.000	SS35140G
	4,5 x 200	51	280	100	5.000	SS45200G
	4,5 x 280	76	280	100	5.000	SS45280G
GUL	2,5 x 100	24	110	100	5.000	SS25100Y
	3,5 x 140	36	200	100	5.000	SS35140Y
	4,5 x 200	51	280	100	5.000	SS45200Y
	4,5 x 280	76	280	100	5.000	SS45280Y

Andre farger og dimensjoner:

Alle de andre dimensjonene som står på side 2 kan leveres i følgende farger: Rød (RAL3000), Blå (RAL5002), Grønn (RAL6024) Gul (RAL1021), Oker (RAL8004), Grå (RAL7035), (Fiolett RAL4005), Orange (RAL2004), Brun (RAL8011) eller Lys rød (RAL3017), minimum 10 kartonger pr. dimensjon, Pris: Listepriis + 30%

Andre materialer: Sapi Selco buntebånd kan i tillegg leveres med disse egenskapene:

Varmebestandige, brukstemperatur opp til 130°C Blek grønn farge. Minimum 10 kartonger pr. dimensjon, Pris: Listepriis + 30%

UV-stabilisert, ikke selvslukkende, for utendørs bruk, brukstemperatur -40° til +65°C, (HB-UL94) Sort farge. Minimum 10 kartonger pr. dimensjon, Pris: Listepriis + 30%

UV-stabilisert, selvslukkende, (UV-V2 UL94) for utendørs bruk -20° til +85°C, Sort farge. Ca 10 ganger motstandsdyktigheten ovenfor UV- stråler til standard sorte. Minimum 10 kartonger pr. dimensjon, Pris: Listepriis + 30%

Maksimum brannbeskyttelse, Halogenfrie, selvslukkende, UL 94 V0. Natur farget, (melkehvit). Kontakt oss for pris og levering.

Polypropylen for aggerssive kjemiske miljøer, spesielt motstandsdyktig mot sterke syrer. 50% dårligere mekaniske egenskaper Naturfarget, grønnaktig. Minimum 10 kartonger pr. dimensjon, Pris: Listepriis + 30%

Buntebånd

Polyamid 6.6

Utløsbare



Løses ut ved å trykke på tungen. Kan brukes flere ganger
Farge: Naturell eller sort

Bredde [mm]	Lengde [mm]	Max. Bunt dia. [mm]	Min. løkke-strekkfasthet [N]	TYPE NR. Natur	TYPE NR. Sorte
7,5	200	50	360	SS75200R	SS75200RS
7,5	280	76	360	SS75280R	SS75280RS
7,5	360	100	360	SS75360R	SS75360RS

Pakning størrelse: 100 stk.

Utløsbare



Åpnes ved å trekke i båndet som er utenfor låsen. Farge: Naturell

Bredde [mm]	Lengde [mm]	Max. Bunt dia. [mm]	Min. løkke-strekkfasthet [N]	Pakning størrelse	TYPE NR. Natur
2,5	75	15	Før / etter 1.gangs åpning 50 / 20	100	SS25075U
2,5	100	23	50 / 20	100	SS25100U
2,5	135	34	50 / 20	100	SS25135U

Med merkeplate

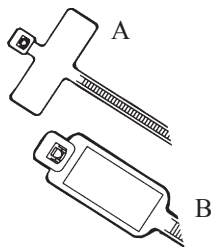

Bredde [mm]	Lengde [mm]	Merke størrelse [mm]	Figur	Max Bunt dia.[mm]	Min. løkke-strekkfasthet [N]	TYPE NR. Natur
2,5	100	25 X 8	A	25	110	SS25100MP
2,5	200	25 X 8	A	50	110	SS25200MP
4,8	200	35 X 13	B	50	280	SS48200MP
4,8	290	35 X 13	B	90	280	SS48290MP

Pakning størrelse: 100 stk.

Merkeplate

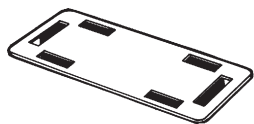

Farge: Naturell

Bredde [mm]	Lengde [mm]	Max. bunte-båndbredde [mm]	TYPE NR.
20	40	5	SSID101

Pakning størrelse: 100 stk.

Snap-In feste



Farge: Sort

Bredde	Lengde	Hull diam	Panel tykkelse	Max. løkke diam.	Min. løkke-strekkfasthet	Type nr.
3,5	140	6	2,5 - 3	32	200	SS35140SSN

Verktøy

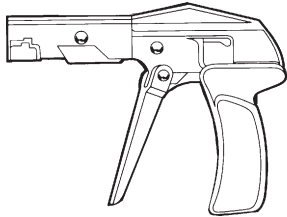
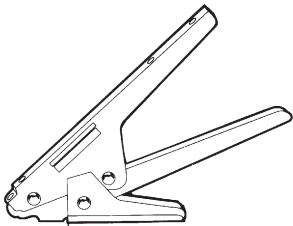
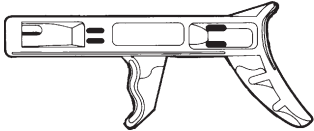
		Båndbredde (mm)	El.nr.	TYPE NR.
	<p>Stramme og kutteverktøy for bunteband Justerbar tiltrekkingskraft før kutting</p>	max. 4,7	13 509 80	L-200
	<p>"Heavy duty" stramme og kutteverktøy for bunteband Egen hendel for betjening av kuttemekanisme</p>	max. 9,0	13 509 81	L-300
	<p>Enkelt, lettvekt strammeverktøy for bunteband "Twist cutting action"</p>	max. 4,7	13 509 82	QC-100

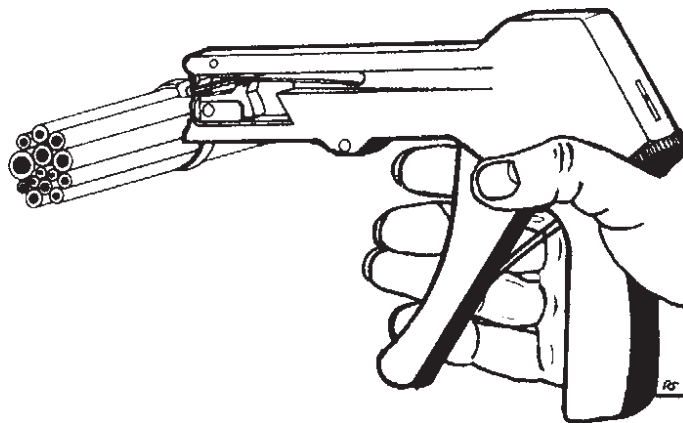

Buntebåndfester

Nylon 6.6

Firkantet med tosidig tape

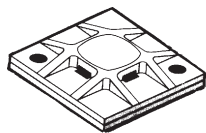

Bredde	Lengde	Hull diam	Buntebånd max. bredde	Farge	Type nr
19	19	4,5	4	Natur	MPNY750
19	19	4,5	4	Sort	MPNY750S
27	27	4,5	6	Natur	MPNY1000
27	27	4,5	6	Sort	MPNY1000S

Pakning størrelse: Pose: 100 stk. Kartong: 3000 stk

Rund med tosidig tape



Utv. diam.	Hull diam	Buntebånd max. bredde	Farge	Type nr
20	4,5	4	Natur	BASMT501
20	4,5	4	Sort	BASMT501S
28	4,5	6	Natur	BASMT502
28	4,5	6	Sort	BASMT502S

Pakning størrelse: Pose: 100 stk. Kartong: 3000 stk

Skruefeste lav profil

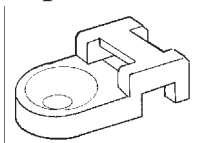

Bredde	Lengde	Høyde	Skrue hull	Max. buntebåndbr.	Farge	TYPE NR.
10,5	22,6	6,4	Ø3,2	5	Natur	SUP405
10,5	22,6	6,4	Ø3,2	5	Sort	SUP405

Pakning størrelse: Pose: 100 stk. Kartong: 3000 stk

Skruefeste

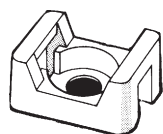

Bredde	Lengde	Høyde	For Skruer	Max. buntebåndbr.	Farge	TYPE NR.
9	13	6	M3	4	Natur	116 0004
15	22	11	M5	9	Natur	116 0009
15	30	12	Ø5	9	Natur	SUP401
15	30	12	Ø5	9	Sort	SUP401S

Snap-in feste



Bredde (mm)	Lengde (mm)	Panel tykkelse (mm)	Hull diam. (mm)	Max. buntebåndbredde (mm)	Farge	TYPE NR.
7,5	13	1-4	3,2	4	Natur	142 0040
9	14	1-5	3,9	5	Natur	142 0050
13	17	2-6	6,4	8,5	Natur	142 0080

Veggfeste



Bredde (mm)	Lengde (mm)	Gj. snitt uttrekk kraft	Hull diam. (mm)	Max. buntebåndbredde (mm)	Farge	TYPE NR.
11,2	42,3	300N	8	9	Sort	SALE3401

For feste i betong, murstein eller andre kompakte materialer.

Max. Anbefalt last: 150N

Bunteklips og kabelklips

Nylon 6.6

Farge: Naturell

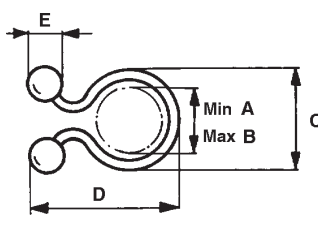
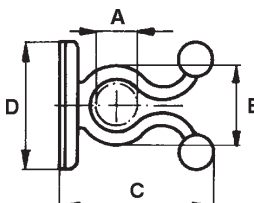
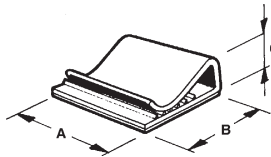
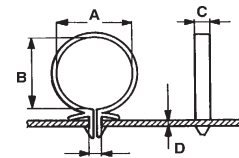
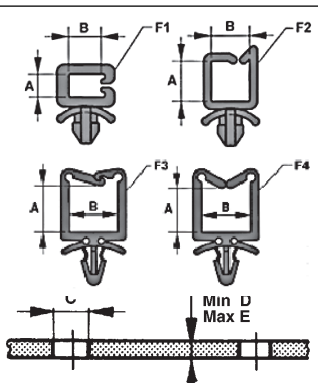
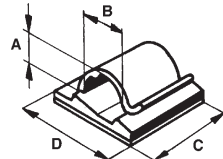
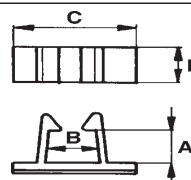
	A - B		C	D	E	TYPE NR.	
	4 - 6,5		8,5	20	5,0	058 0050	
	7 - 9,5		12	25	5,5	058 0080	
	10 - 12,5		15	30	5,5	058 0110	
	14 - 16		19	35	6,5	058 0150	
	17 - 20		23	40	6,5	058 0180	
	25 - 27,5		30	46	6,5	058 0260	
32 - 35		38	56	7,5	058 0330		
 <p>Selvklebende</p>	A		B	C	D	TYPE NR.	
	7 - 9		12	27	20 x 20	058 1080	
10 - 12		15	32	16 x 21	058 1110		
 <p>Selvklebende Grå farge</p>	A		B	C	Materiale	TYPE NR.	
	20		26	6,5	6,5	Hard PVC	151 0200
	25		26	6,5	6,5	Hard PVC	151 0250
28		26	6,5	6,5	Hard PVC	151 0300	
			A	B	C	TYPE NR.	
			10,5	8	6	101 0010	
			14	10,5	6	101 0014	
			21,5	19,5	8	101 0021	
			30	29	6	101 0030	
	F	A	B	C	D - E	TYPE NR.	
	F1	4,7	7	4,8	0,4 - 2	143 0001	
	F2	8	8	4,8	0,4 - 2	143 0002	
	F3	2,8	11	4,8	0,4 - 2	143 0003	
	F3	8,6	11	4,8	0,4 - 2	143 0004	
	F3	18,2	11	4,8	0,4 - 2	143 0005	
	F3	26,2	11	4,8	0,4 - 2	143 0006	
	F4	2,8	11	4,8	0,4 - 2	143 0100	
	F4	8,6	11	4,8	0,4 - 2	143 0101	
	F4	18,2	11	4,8	0,4 - 2	143 0102	
F4	26,2	11	4,8	0,4 - 2	143 0103		
 <p>Selvklebende</p>	A		B	C	D	TYPE NR.	
	4		4	16	16	114 0001	
	7		12	25	25	114 0002	
	12		21	32	32	114 0003	
	4		6	19	19	114 0004	
8		12	27	27	114 0005		
 <p>Selvklebende</p>	A		B	C	D	TYPE NR.	
	6		7	18	9	115 0001	

P- klips

Nylon 6.6

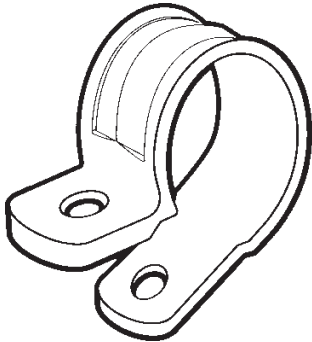
Farge: Sort

C

	Diameter (lukket) D	Bredde C	Skrue dim. A	TYPE NR.
	2,9	9,5	M4	W4NY-125
	4,4	9,5	M4	W4NY-187
	5,9	9,5	M4	W4NY-250
	7,5	9,5	M4	W4NY-312
	9,1	9,5	M4	W4NY-375
	12,7	9,5	M4	W4NY-500
	13,9	12,7	M5	W6NY-562
	15,5	12,7	M5	W6NY-625
	17,1	12,7	M5	W6NY-687
	18,6	12,7	M5	W6NY-750
	20,2	12,7	M5	W6NY-812
	21,8	12,7	M5	W6NY-875
	25,4	12,7	M5	W6NY-1000
	31,2	12,7	M5	W6NY-1250

Spiralbånd

Spiralbånd

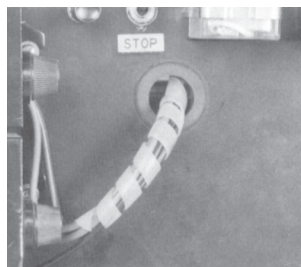
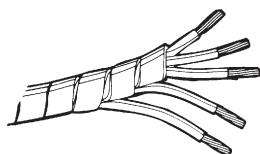

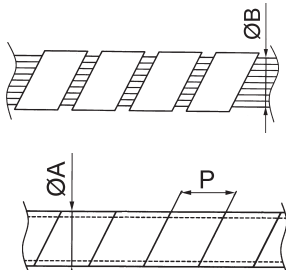
	Utvendig ØA [mm]	Stigning P [mm]	Buntediam. ØB [mm]	Lengde pr. rull [m]	Farge	Materiale	TYPE NR.
	3,2	4,7	1,6 - 12,7	50	Natur	Polyetylen	BVSB3
	3,2	4,7	1,6 - 12,7	50	Sort	Polyetylen	BVSB3S
	6,3	9,5	4,8 - 50,8	25	Natur	Polyetylen	BVSB6
	6,3	9,5	4,8 - 50,8	25	Sort	Polyetylen	BVSB6S
	6,3	9,5	4,8 - 50,8	25	Natur	Polyamid	BVSBN6
	12,7	10,7	9,5 - 101,6	25	Natur	Polyetylen	BVSB12
	12,7	10,7	9,5 - 101,6	25	Sort	Polyetylen	BVSB12S
	12,7	10,7	9,5 - 101,6	25	Natur	Polyamid	BVSBN12

Tekniske data

Type	Materiale	Kontinuerlig temperatur IEC243	Kortvarig temp.	Strekfasthet ISO37	Forlangelse før brudd ISO37	Brennbarhet UL94	Elektrisk isolasjon IEC243
SB	Poyetylen	-60 til 85°C	-	12 MPa	850%	-	30 kV/mm
SBN	Polyamid (Nylon®)	-55 til 125°C	170°C	55 MPa	280%	HB	30 kV/mm

Kabelsamler - Borddeksel

Polypropylen

Grå

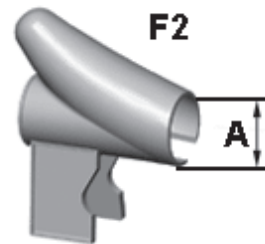
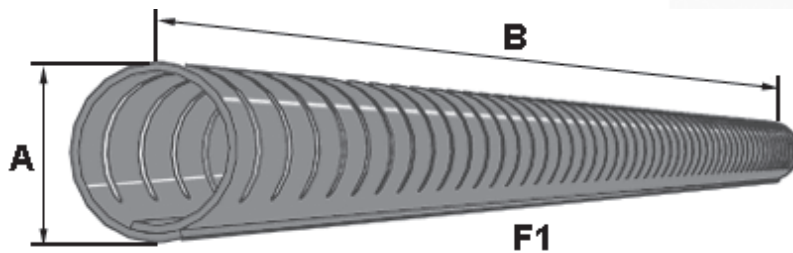
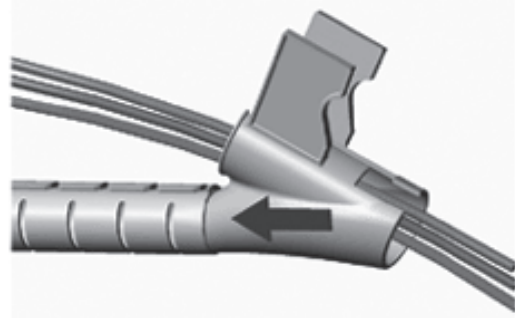
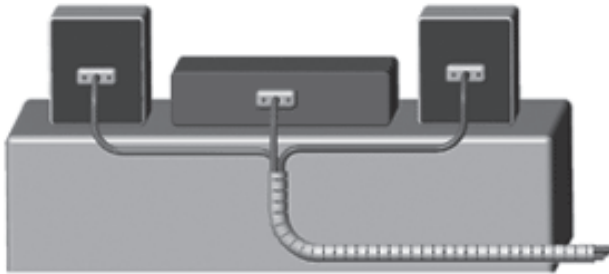

- «Strømpe» for rask, ryddig samling av løse ledninger.
- Velegnet for PC-, audio-, video- og andre apaprater
- Til bruk på kontoret, verksted eller hjemme
- Beskytter mot skade
- Rask montering ved hjelp av et enkelt verktøy som bastilles separat.

A	B	F	TYPE NR.
15		F2	163 1500
15	1,5 m	F1	163 1515
15	50 m	F1	163 1550
25		F2	163 2500
25	1,5 m	F1	163 2515
25	20 m	F1	163 2550

Borddeksel

Polyamid

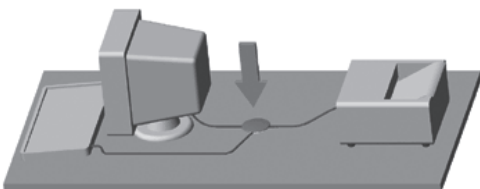

- Deksel som skjuler kabelnedføringer i bord og pulter
- Dekker store åpninger
- Sterk og fargeekte Nylon®
- Passer til alle bord og pulter
- Lett og montere og fjerne ved endring av kabling

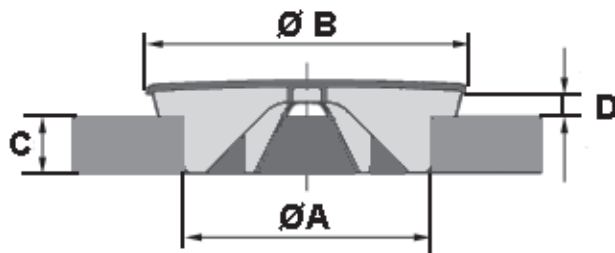

A	B	C	D	Farge	TYPE NR.
50	74	19	8	Mørk grå	160 0050 002 01
50	74	19	8	Sort	160 0050 599 01
85	110	19	8	Mørk grå	160 0085 002 01
85	110	19	8	Sort	160 0085 599 01

Strekk-avlaster

Nylon-6.6

Farge: sort

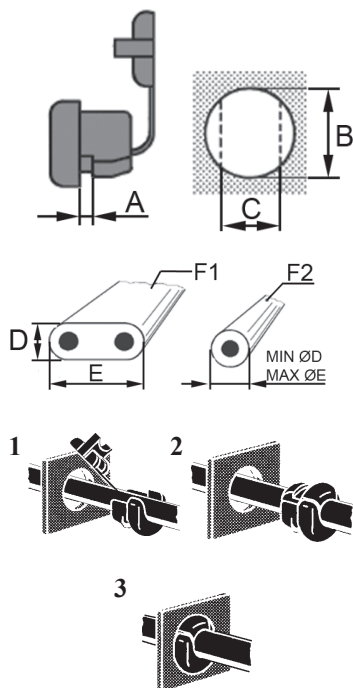

	A	B	C	D	E	F	TYPE NR.
	1,6	9,5	8,7	2,3	5,3	F1	121 0001
	3,2	9,5	8,7	2,3	5,3	F1	121 0003
	1,6	11,0	9,9	3,0	5,6	F1	121 0002
	2,5	11,0	9,9	3,0	5,6	F1	121 0004
	1,6	12,7	11,8	3,0	7,6	F1	121 0005
	2,5	12,7	11,8	3,0	7,6	F1	121 0006
	3,2	13,2	13,0	5,0	9	F1	121 0008
	1,6	14,3	13,2	5,0	9	F1	121 0007
	1,6	12,7	11,5	6,2	7,4	F2	121 0009
	2,3	12,7	11,8	7,6		F2	121 0011
	2,5	12,7	11,5	6,2	7,4	F2	121 0010
	1,6	15,9	14,0	7,4	8,2	F2	121 0012
	1,6	15,9	14,0	8,2	9,2	F2	121 0014
	3,2	15,9	14,0	7,4	8,2	F2	121 0013
	3,2	15,9	14,0	8,2	9,2	F2	121 0015
	3,2	19,0	17,0	9,2	10,5	F2	121 0016
	3,2	22,2	21,3	12	15,2	F2	121 0017
	7,2	28	25,5	15	16,3	F2	121 0018

Bøssinger

Isolasjonsbøssinger

Plast, myk

Farge: naturell

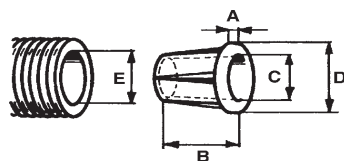

	A	B	C	D	E	TYPE NR.
	2	12	6	8,5	7 - 8	017 0070

Lampebøssinger

Nylon-6

Farge: naturell

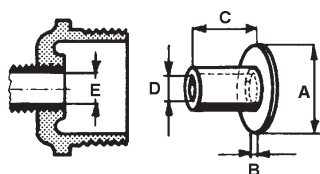

	A	B	C	D	E	TYPE NR.
	16	1,5	20	6	7 - 8	017 1160
	25	1,5	20	6	7 - 8	017 1250

Gjennomføring

Materiale: Myk PVC

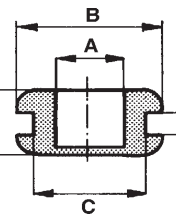
	A	B	C	D	E	Fig	Farge	TYPE NR.
	2,7	8	4,8	0,8	4,7	F2	Sort	042 0250 699 07
	3	9	6	0,6	4,6	F3	Sort	042 0300 699 07
	3	11	8	3	8	F2	Sort	042 0302 699 07
	3,2	8	4,8	1,6	6,4	F2	Sort	042 0301 699 07
	4	9,5	6,4	1,6	6,4	F2	Sort	042 0401 699 07
	4	9,5	6,4	3	8	F2	Sort	042 0402 699 07
	4,5	9,5	6,4	1,2	6	F2	Sort	042 0400 699 07
	4,8	9,6	6,4	1,6	6,5	F2	Sort	042 0500 699 07
	5	11	8	1,5	6	F2	Sort	042 0501 699 07
	5	11	8	3	8	F2	Sort	042 0502 699 07
	6	11,5	9	1,5	6	F2	Sort	042 0600 699 07
	6,4	14	9,5	2,4	7	F2	Sort	042 0601 699 07
	7	13,5	10	5,9	9,7	F3	Sort	042 0701 699 07
	8	14	10	1,5	8	F2	Sort	042 0700 699 07
	8	14	11	1,6	8	F2	Sort	042 0802 699 07
	8	15	11,5	1,5	9	F1	Hvit	042 0801 113 07
	8	15	11,5	1,5	9	F1	Sort	042 0801 114 07
	8	16	12,5	3	8	F2	Sort	042 0803 699 07
	8	18	14	1	6	F2	Sort	042 0800 699 07
	9	16	12	1,5	6,5	F2	Sort	042 0900 699 07
	9,5	17	12,5	3	8,8	F2	Sort	042 0901 699 07
	10	18	12	2	7	F2	Sort	042 1000 699 07
	10	18	14	6	10	F3	Sort	042 1002 699 07
	10	20	15	4	9	F3	Sort	042 1001 699 07
	11	19	14	1,6	6,4	F2	Sort	042 1101 699 07
	11	20	14	1,6	5,5	F3	Sort	042 1100 699 07
	12	19,5	16	2	8,5	F1	Sort	042 1200 699 07
	12,5	20,5	16	1,2	7	F2	Sort	042 1201 699 07
	12,5	22	17,5	1,6	6,4	F2	Sort	042 1202 699 07
	14	22	17,5	1,6	4,7	F2	Sort	042 1401 699 07
	14	23	18	2	8	F2	Sort	042 1400 699 07
	16	24	19	1,6	6,4	F2	Sort	042 1601 699 07
16	28	20	2	8	F2	Sort	042 1600 699 07	
18	30	23	2	8	F2	Sort	042 1800 699 07	
18,5	31,5	25	1,6	8	F2	Sort	042 1801 699 07	
20	32	26	2	9	F2	Sort	042 2000 699 07	
22	30	25,5	1,6	8	F2	Sort	042 2200 699 07	
25	35	31	3	10	F2	Sort	042 2500 699 07	
25,5	38	32	1,6	7,5	F2	Sort	042 2501 699 07	
32	46	38	1,6	10,5	F2	Sort	042 3200 699 07	
32	46	38	3	12	F2	Sort	042 3201 699 07	
	A	B	C	D	E	Farge	TYPE NR.	
	6,4	12,5	9,5	1,5	6,4	Sort	128 0060	
	8	17,5	12,5	1,5	8	Sort	128 0080	
	9,5	17,5	12,5	1,5	6,4	Sort	128 0090	
	11	19	16	1,5	8	Sort	128 0110	
	16	25,5	19	1,5	8	Sort	128 0120	
	17,5	25,5	22	1,5	8	Sort	128 0170	
	20,5	30	25,5	1,5	8	Sort	128 0200	

PG -nippel

Polyamid 6.6

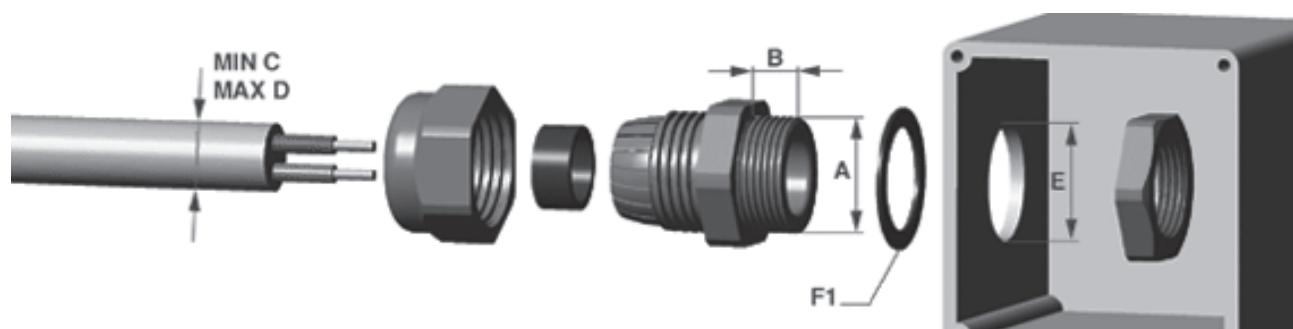

A	B	C	D	E	F	Farge	TYPE NR.
PG 7	8	3	6	13		Grå	159 0708
PG 9	8	4	7	16		Grå	159 0908
PG11	8	5	9	19		Grå	159 1108
PG13	9	6	10	21		Grå	159 1309
PG16	10	10	13	23		Grå	159 1610
PG21	11	13	18	29		Grå	159 2111
M12	7,7	3	6	13		Grå	159 5012
M16	7,7	5	10	17		Grå	159 5016
M20	8,7	6	12	21		Grå	159 5020
M25	10,7	11	16	26		Grå	159 5025
M32	10,7	15	20	33		Grå	159 5032
PG7	8	3,5	6	13		Sort	159 6007
PG 9	8,1	4	8	16		Sort	159 6009
PG11	8,2	5	10	19		Sort	159 6011
PG13	8,9	6	12	21		Sort	159 6013
PG16	13	10	14	23		Sort	159 6016
PG21	10,8	13	18	29		Sort	159 6021
PG29	10,9	18	25	37		Sort	159 6029
PG36	14,4	22	32	48		Sort	159 6036
PG42	14,6	30	38	54		Sort	159 6042
PG48	15,8	34	44	60		Sort	159 6048
M12	7,9	3	6,5	13	F1	Sort	159 7012
M16	14,8	5	10	17	F1	Sort	159 7016
M20	12,8	10	14	21	F1	Sort	159 7020
M25	14,5	13	18	26	F1	Sort	159 7025
M32	14,7	18	25	33	F1	Sort	159 7032
M40	18	22	32	41	F1	Sort	159 7040
M50	17,3	30	38	51	F1	Sort	159 7050
M63	18,4	34	44	64	F1	Sort	159 7063
M63	25,4	34	44	64	F1	Sort	159 7064

PG -nippel

Polyetylen

Farge: grå RAL 7035

Mutter

DIN 46320

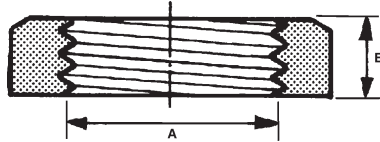

A	B	TYPE NR.
PG7	5	126 0007
PG9	5	126 0009
PG11	5	126 0011
PG13	6	126 0013
PG16	6	126 0016
PG21	7	126 0021
PG29	7	126 0029

Tetteplugg / Blindplugg

DIN 46320

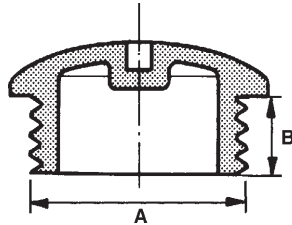
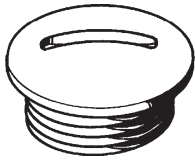

A	B	TYPE NR.
PG11	6	127 0011
PG13	6	127 0013
PG16	6	127 0016
PG21	8	127 0021

Krympestrømper

Krympeforhold 2:1



Krympestrømpe av tynnvegget krysslenket polyolefin.

Temperaturområde: -55 - +125°C

Krymper ved temperaturer høyere enn +125°C

Krympeforhold: 2:1

Leveres i hele lengder pakket i praktiske bokser. Lett å kappe til riktig lengde

Farge: Sort (standard). Rød, gul, blå, hvit eller transparent kan leveres på bestilling

Typiske applikasjoner: Elektrisk isolasjon, korrosjonsbeskyttelse, bunting, mekanisk beskyttelse og isolasjon m.m.

Utvendig diameter [mm]	Krympet diameter [mm]	Veggykkelse etter max krymping [mm]	Pakningstørrelse meter /eske	TYPE NR
1,2	0,6	0,4	12,0	HSB 46
1,6	0,8	0,4	12,0	HSB 63
2,4	1,2	0,5	11,5	HSB 93
3,2	1,6	0,5	11,5	HSB 125
4,7	2,4	0,5	9,5	HSB 187
6,4	3,2	0,6	7,5	HSB 250
9,5	4,7	0,6	6,5	HSB 375
12,7	6,4	0,6	6,0	HSB 500
19,1	9,5	0,8	5,0	HSB 750
25,4	12,7	0,9	3,3	HSB 1000

Skjerm

Krympestrømpe innvendig belagt med aluminium, utvendig PVC og polyester. Isolerer og skjerner i en operasjon.

Krymper ved temperaturer høyere enn +90°C

Krympeforhold: 2:1

Leveres i hele lengder pakket i praktiske bokser. Lett å kappe til riktig lengde.

Farge: Aluminium (standard). Sort kan leveres på bestilling

Applikasjon: Skjerming av kabler og forbindelser for å tilfredstille økende krav om EMC beskyttelse

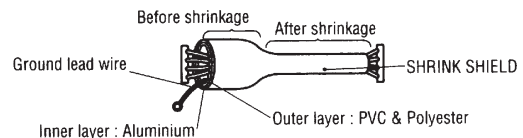
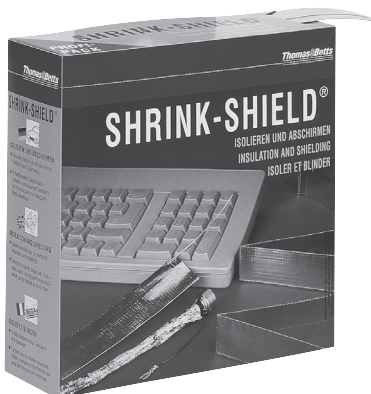

Utvendig diameter [mm]	Krympet diameter [mm]	Veggykkelse etter max krymping [mm]	Pakningstørrelse meter /eske	TYPE NR
6,4	3,2	0,14	10	SSB 010-1
9,6	4,8	0,14	8	SSB 015-1
13	6,5	0,14	7	SSB 020-1
16	8,0	0,14	6	SSB 025-1
19	9,5	0,14	5	SSB 030-1
25,4	12,7	0,14	4	SSB 040-1

Krympestrømper

Krympeforhold 3:1



Tynnvegget krympestrømpe av modifisert krysslenket polyolefin.

Temperaturområde: -55 - +135°C

Krymper ved temperaturer høyere enn +150°C

Krympeforhold: 3:1

Leveres i hele lengder pakket i praktiske bokser. Lett å kappe til riktig lengde

Farge: Sort (standard). Rød, gul, blå, hvit, grønn/gul eller transparent kan leveres på bestilling.

Typiske brukssteder: Verksteder, laboratorier, installasjon

Utvendig diameter [mm]	Krympet diameter [mm]	Veggykkelse etter max krymping [mm]	Pakning størrelse meter /eske	TYPE NR
1,5	0,5	0,45	10,5	PIG0150-0-D*
3,0	1,0	0,55	10,0	PIG0301-0-D*
6,0	2,0	0,65	7,0	PIG0602-0-D
9,0	3,0	0,75	6,0	PIG0903-0-D
12,0	4,0	0,75	5,5	PIG1204-0-D
18,0	6,0	0,8	4,5	PIG1806-0-D
24,0	8,0	1,0	3,3	PIG2408-0-D

*) Grønn/gul kan ikke leveres



Krympestrømper med lim

Krympeforhold 3:1 eller 4:1

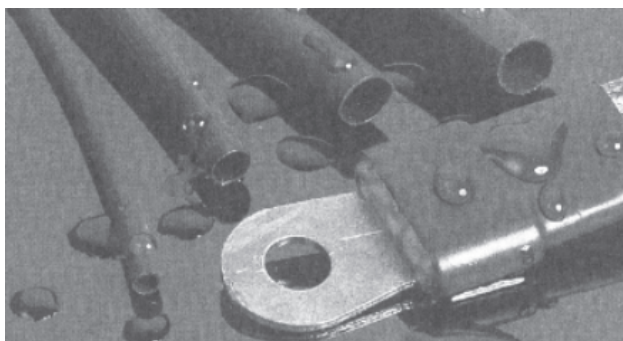

Krympestrømpe av modifisert polyolefin med et belegg med smeltelim på innsiden
 Temperaturområde: -55 - +85°C
 Krymper ved temperaturer høyere enn +135°C
 Krympeforhold: 3:1 eller 4:1
 Leveres i kappede lengder på 0,6 m eller hele lengder på rull.
 Farge: Sort
 Egenskaper: Værbestandig, god motstandsdyktighet mot kjemikalier, høy mekanisk stabilitet.

Typiske applikasjoner: Beskyttelse mot korrosjon og fuktighet, samt på komponenter med store dimensjonsforandringer

Krympeforhold 3:1 Leveres i pakker med 0,6 m lengder (ruller kan leveres)

Utvendig diameter [mm]	Krympet diameter [mm]	Veggykkelse etter max krymping [mm]	Pakningstørrelse (0,6 m lengder)	TYPE NR
3,0	1,0	1	12,0 m	PKG 0301-0-C
6,0	2,0	1	9,0 m	PKG 0602-0-C
9,0	3,0	1,4	6,0 m	PKG 0903-0-C
12,0	4,0	1,8	5,4 m	PKG 1204-0-C
18,0	6,0	2,2	3,6 m	PKG 1806-0-C
24,0	8,0	2,5	3,0 m	PKG 2408-0-C
40,0	13,0	2,5	2,4 m	PKG 4013-0-C

Krympeforhold 4:1 Leveres i ruller med hel lengde

Utvendig diameter [mm]	Krympet diameter [mm]	Veggykkelse etter max krymping [mm]	Pakningstørrelse rull [m]	TYPE NR
4,0	1,0	1	400	PKG 0401-0-B
8,0	2,0	1	150	PKG 0802-0-B
12,0	3,0	1,4	75	PKG 1203-0-B
16,0	4,0	1,7	50	PKG 1604-0-B
24,0	6,0	2,1	50	PKG 2406-0-B
32,0	8,0	2,4	25	PKG 3208-0-B
52,0	13,0	2,4	25	PKG 5213-0-B

For egne notater: